



# Dune HD Smart BE



---

Quick Start Guide  
Guide de démarrage rapide  
Schnellstartanleitung  
Snel Start Gids  
Guía de instalación rápida  
Краткое руководство  
Короткий посібник  
Skrócona instrukcja Szybki Start





## Table of Contents

---

---

4	<b>English</b> Quick Start Guide
6	<b>Français</b> Guide de démarrage rapide
8	<b>Deutsch</b> Schnellstartanleitung
10	<b>Nederlands</b> Snel Start Gids
12	<b>Español</b> Guía de instalación rápida
13	<b>Русский</b> Краткое руководство
16	<b>Українська</b> Короткий посібник
18	<b>Polski</b> Skrócona instrukcja Szybki Start

# Introduction

Dune HD Smart BE is an extension module that adds a Blu-ray drive to your Dune HD media player.

## Description

Using this extension module, you can play CDs, DVDs (both user-authored and retail) and Blu-ray discs (both user-authored and retail) using your Dune HD media player.

Compatible models of Dune HD media players:

- Dune HD Smart D1
- Dune HD Smart H1
- **NOTE:** Future Dune HD media player models may be supported as well (check the information provided for a particular Dune HD Media player model).

**The extension module connects to the player via eSATA interface.**

**NOTE:** Since the extension module uses the standard eSATA interface, you can also use the extension module with a PC, another Dune HD media player model, or any other equipment supporting the connection of eSATA devices. However, the extension module is intended primarily for the use with the compatible models of Dune HD media players and is not guaranteed to work smoothly and reliably with other equipment.

**NOTE:** A possibility to play retail Blu-ray discs is provided only for the compatible models of Dune HD media players. Connecting the extension module to another model of Dune HD media player, to a PC, or to any other equipment will not give such a possibility.

## Package Contents

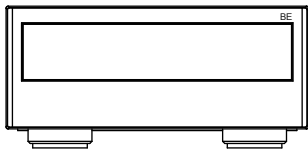

1

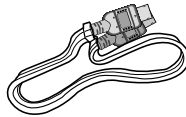

2

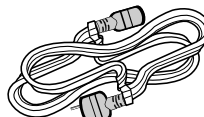

3

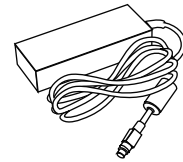

4

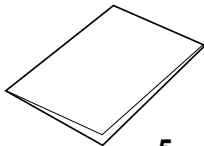

5

1. Dune HD Smart BE extension module
2. eSATA / eSATA cable
3. Power supply cord
4. External power supply
5. Quick start guide

## Exterior

### Front view

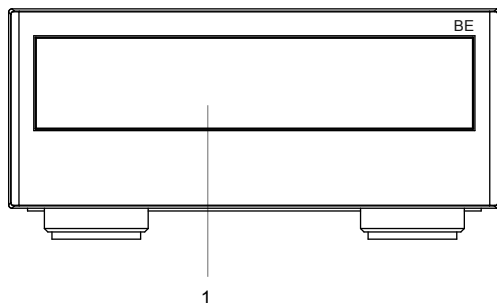

1. Optical drive

### Rear view

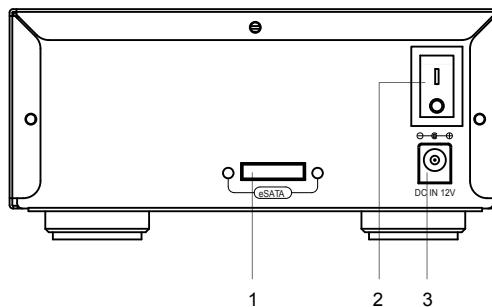

1. eSATA host
2. Power switch
3. DC power 12V

## Usage Instructions

### To connect the extension module to your Dune HD media player:

- Connect the eSATA port of the extension module to the eSATA port of the player.
- Ensure power is connected to both the player and the extension module (**NOTE:** the extension module has its own power connection, and is not powered from the player via eSATA connection).
- When you boot the player and navigate to the main screen of the player, the player will show an item corresponding to the Blu-ray drive on the main screen.
- **NOTE:** For maximum safety and reliability, it is recommended to switch both the player and the extension module off (full power off) before connecting and disconnecting them.
- **NOTE:** You can also use special fastening brackets (not included, can be purchased separately) to physically connect the extension module to the player.

To eject the disc tray of the Blu-ray drive (to insert/remove an optical disc), use the EJECT button on the remote control or on the front panel of the player.

## Getting More Information

Please check here for more detailed and up-to-date information on Dune HD media players and Dune HD Smart extension modules: <http://dune-hd.com>

# Introduction

Le Dune Smart BE est un module d'extension ajoutant un lecteur Blu-ray à votre lecteur multimédia Dune HD.

## Description

Avec ce module supplémentaire vous pouvez lire CD, DVD (personnels et commerciaux) et Blu-ray (personnels et commerciaux) avec votre lecteur multimédia Dune HD.

Lecteurs multimédia Dune HD compatibles :

- Dune HD Smart D1
- Dune HD Smart H1
- **NOTE:** Les futurs modèles de lecteurs multimédia Dune HD pourraient être supportés (vérifiez à cet effet les caractéristiques de ces lecteurs)

Le module d'extension se branche au lecteur via le port eSATA.

**NOTE:** Puisque le module d'extension utilise le port eSATA, vous pouvez également utiliser ce module avec un PC, un autre lecteur multimédia Dune HD, ou tout autre équipement supportant la connexion eSATA. Cependant, le module d'extension a été conçu pour fonctionner avec les lecteurs multimédia Dune HD compatibles et le bon fonctionnement avec tout autre équipement n'est pas garanti.

**NOTE:** La lecture de disques Blu-ray commerciaux n'est effective que sur les lecteurs multimédia Dune HD compatibles. Brancher le module d'extension sur un autre modèle de lecteur multimédia Dune HD, un PC ou tout autre équipement ne garantit pas cette lecture.

## Contenu de la boîte

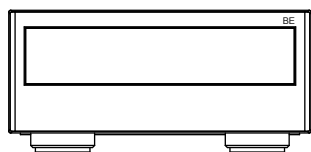

1

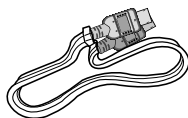

2

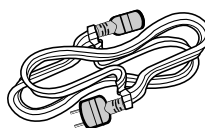

3

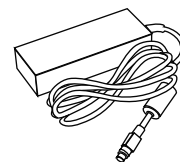

4

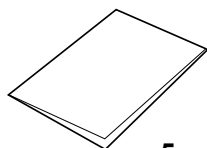

5

1. Module d'extension Dune HD Smart BE
2. Cordon eSATA
3. Cordon d'alimentation
4. Bloc d'alimentation externe
5. Guide de démarrage rapide

## Vues extérieures

Face avant:

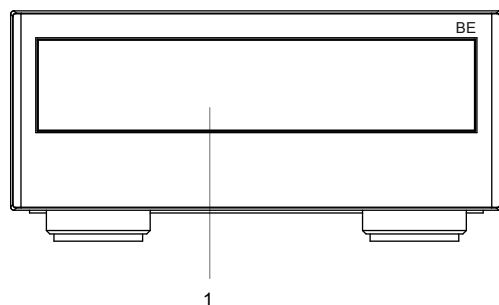

1. Lecteur optique

Panneau arrière:

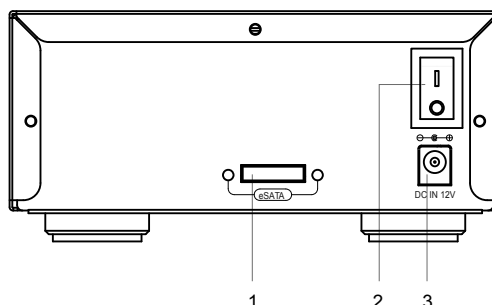

1. Port eSATA  
2. Interrupteur Marche/Arrêt  
3. Alimentation 12V

## Instructions d'utilisation

**Pour connecter le modèle d'extension à votre lecteur multimédia Dune HD :**

- Branchez le module d'extension au lecteur sur leurs ports eSATA respectifs par l'intermédiaire du cordon eSATA fourni.
- Assurez-vous que le lecteur ainsi que le module d'extension soient branchés au courant. (**NOTE:** le module d'extension possède sa propre alimentation électrique et par conséquent n'est pas alimenté par le lecteur via le port eSATA).
- Après allumage du lecteur et du module d'extension, une icône correspondant au lecteur optique Blu-ray apparaîtra sur le menu de l'écran principal du lecteur.
- **NOTE:** Pour une sécurité et fiabilité maximale, il est recommandé d'éteindre complètement le lecteur ainsi que le module d'extension (en utilisant l'interrupteur Marche/arrêt) avant toute manipulation.
- **NOTE:** Vous pouvez également utiliser le kit de fixation (non inclus et vendu séparément) permettant de relier physiquement le module d'extension au lecteur.

Pour ouvrir le lecteur optique Blu-ray (afin d'insérer/retirer un disque optique), appuyez sur le bouton EJECT situé sur la télécommande ou sur la face avant du lecteur.

## Informations complémentaires

Pour de plus amples informations concernant les lecteurs multimédia Dune HD ainsi que les modules d'extension Dune HD Smart, veuillez vous rendre à l'adresse internet suivante: <http://dune-hd.com>

# Einleitung

Das Dune HD Smart BE ist ein Erweiterungsmodul, mit dem Sie Ihren Dune HD Mediaplayer um ein Blu-ray Laufwerk erweitern können.

# Beschreibung

Durch dieses Erweiterungsmodul können Sie CDs, benutzererstellte und originale DVDs sowie benutzererstellte und originale Blu-ray Discs) mit Ihrem Dune HD Mediaplayer abspielen.

Folgende Dune HD Mediaplayer sind mit dem Erweiterungsmodul kompatibel:

- Dune HD Smart D1
- Dune HD Smart H1
- **HINWEIS:** Auch die Unterstützung zukünftiger Modelle von Dune HD Mediaplayern ist möglich (bitte prüfen Sie hierzu die Produktinformationen des jeweiligen Dune HD Player-Modells).

**Das Erweiterungsmodul wird über eine eSATA-Schnittstelle an den Player angeschlossen.**

**HINWEIS:** Da das Erweiterungsmodul mit einer handelsüblichen eSATA-Schnittstelle ausgestattet ist, können Sie das Modul natürlich auch mit einem PC, einem anderen Dune HD Mediaplayer oder jedem anderen Gerät mit eSATA-Unterstützung verwenden. Allerdings wurde das Erweiterungsmodul in erster Linie für den Einsatz mit den kompatiblen Dune HD Mediaplayern entwickelt, und bei Verwendung des Moduls mit anderen Geräten kann daher ein störungsfreier und zuverlässiger Betrieb nicht garantiert werden.

**HINWEIS:** Das Abspielen originaler Blu-ray Discs ist nur mit den kompatiblen Dune HD Mediaplayern möglich. Wenn das Erweiterungsmodul an einen anderen Dune HD Mediaplayer, an einen PC oder an andere Geräte angeschlossen wird, besteht diese Möglichkeit nicht.

# Lieferumfang

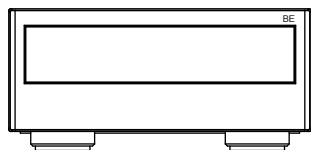

1

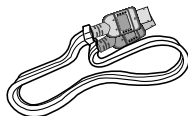

2

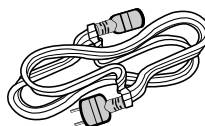

3

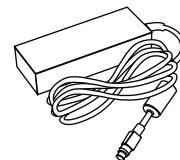

4

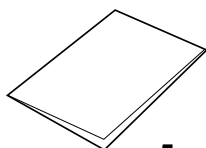

5

1. Dune HD Smart BE Erweiterungsmodul
2. eSATA / eSATA Kabel
3. Stromkabel
4. Externes Netzteil
5. Schnellstartanleitung



# Gehäuse

## Vorderansicht

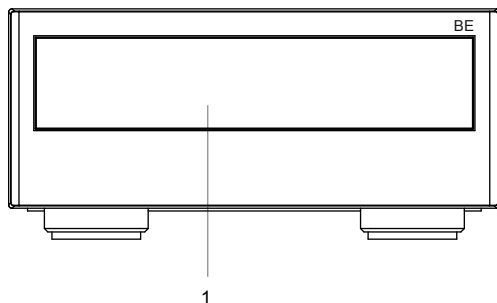

1. Optisches Laufwerk

## Rückansicht

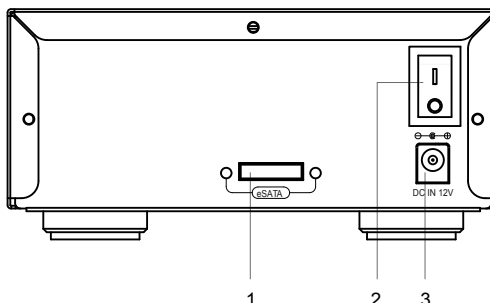

1. eSATA Host - Schnittstelle
2. An-/Ausshalter
3. 12V Gleichstromanschluss

# Bedienungshinweise

## Anschließen des Erweiterungsmoduls an Ihren Dune HD Mediaplayer:

- Verbinden Sie die eSATA-Buchse des Erweiterungsmoduls mit der eSATA-Buchse des Players über das mitgelieferte eSATA-Kabel.
- Stellen Sie sicher, dass sowohl der Player als auch das Erweiterungsmodul an die Stromversorgung angeschlossen sind. (**HINWEIS:** Das Erweiterungsmodul hat eine eigene Stromversorgung und wird nicht vom Player via eSATA-Verbindung versorgt).
- Wenn Sie den Player hochgefahren haben und das Hauptmenü öffnen, wird ein Icon in Form eines Blu-ray Laufwerks im Hauptmenü angezeigt.
- **HINWEIS:** Für ein Höchstmaß an Sicherheit und Zuverlässigkeit wird empfohlen, sowohl den Player als auch das Erweiterungsmodul komplett auszuschalten (Stromversorgung aus) bevor Sie die beiden Geräte verbinden bzw. trennen.
- **HINWEIS:** Sie können auch spezielle Befestigungsbügel verwenden (separat erhältlich – nicht im Lieferumfang enthalten), um das Modulgehäuse fest mit dem Gehäuse des Players zu verbinden.

Zum Öffnen der Disc-Schublade des Blu-ray Laufwerks (um eine optische Disc einzulegen bzw. herauszunehmen) betätigen Sie die EJECT-Taste auf der Fernbedienung bzw. an der Frontblende des Players.

# Weitere Informationen

Weitere Details und aktuelle Informationen über die Dune HD Mediaplayer und die Dune HD Smart Erweiterungsmodule finden Sie im Internet unter: <http://dune-hd.com>

# Introductie

De Dune HD Smart BE is een extensie module welke een Blu-ray speler aan uw Dune HD media speler toevoegt.

## Omschrijving

Middels deze module, kunt u zowel originele CD, DVD en Blu-Ray schijven afspelen, zowel zelf gemaakte als originele met uw Dune HD media speler.

Ondersteunende Dune HD Media spelers:

- Dune HD Smart D1
- Dune HD Smart H1
- **OPMERKING:** Toekomstige Dune HD media spelers zullen mogelijk ook gebruik kunnen maken van deze module. (indien dit het geval is, zal dit in de handleiding van toekomstige spelers vermeld worden).

**De extensie module word verbonden met de speler middels de eSATA aansluiting.**

**OPMERKING:** Aangezien de module gebruikt maakt van de standaard eSATA aansluiting, is deze tevens te gebruiken op PC's, echter hier kan geen ondersteuning vanuit de fabrikant worden gegeven. Om er zeker van te zijn dat u volledig gebruik kunt maken van de module, raden wij u aan deze alleen op de ondersteunende Dune HD media spelers te gebruiken.

**OPMERKING:** Originele Blu-Ray kunnen alleen afgepeeld worden op de ondersteunende Dune HD media spelers.

## Inhoud van de verpakking

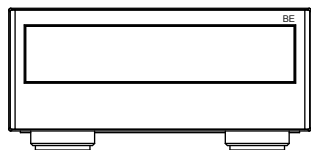

1

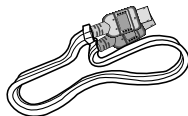

2

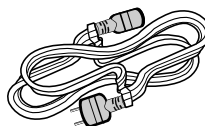

3

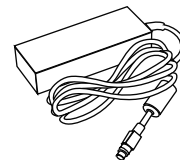

4

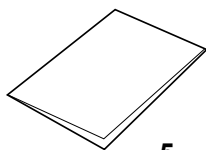

5

1. Dune HD Smart BE extensie module
2. eSATA / eSATA kabel
3. Netsnoer
4. Externe voeding
5. Snel start gids

# Aanblik/Buitenkant

Voor aanzicht

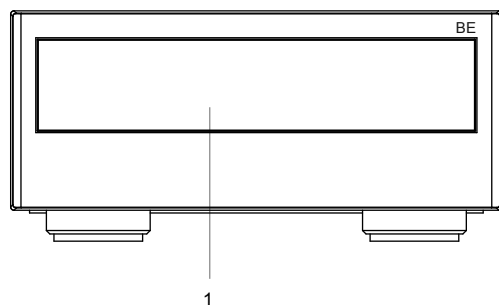

1. Optische drive

Achter aanzicht

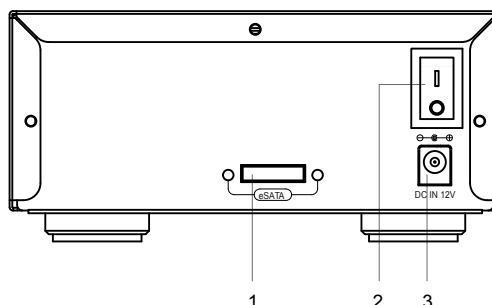

1. eSATA host  
2. Spanning schakelaar  
3. DC 12v aansluiting

## Hoe te gebruiken

Om de module aan te sluiten op uw Dune HD media speler volgt u de volgende stappen:

- Verbind de eSATA poorten aan elkaar middels de bijgeleverde eSATA kabel.
- Zorg ervoor dat zowel de module als de speler gevoed zijn door hun eigen adapter. (LET OP! De module krijgt geen spanning via de eSATA poort)
- Als de spel er opstart, en u naar het hoofdscherm gaat, zal er een icoon verschijnen van de Blu-Ray drive.
- **LET OP:** Het dient aanbeveling om beide units uit te schakelen alvorens deze te koppelen/ontkoppelen.
- **OPMERKING:** Er zijn speciale brackets beschikbaar om de modules te koppelen aan de speler (Niet verplicht) Raadpleeg uw verkooppunt voor meer informatie.

Gebruik de EJECT knop om Blu-Ray drive te openen en te sluiten. Dit kan met zowel de knop op de afstandsbediening als op de module zelf.

## Meer informatie

Aanvullende informatie is beschikbaar op de internet site <http://www.dune-hd.com>

# Introducción

Dune HD Smart BE es un módulo de extensión que añade una unidad Blu-ray a su reproductor HD Dune.

## Descripción

El uso de este módulo, permite reproducir CDs, DVDs y discos Blu-ray (tanto originales como elaborados por el usuario) usando su Dune HD Media Player.

### Modelos compatibles de con los reproductores multimedia Dune HD:

- Dune HD Smart D1
- Dune HD Smart H1
- **NOTA:** En el futuro los reproductores Dune HD serán compatibles (verifique la información para un modelo en particular de Dune HD Media).

### El módulo de extensión se conecta al reproductor a través de la interfaz eSATA.

**NOTA:** El módulo de extensión utiliza la interfaz eSATA, también puede utilizar el módulo de extensión con un PC, otro modelo de Dune HD Media Player, o cualquier otro equipo que soporte la conexión de los dispositivos eSATA. Sin embargo, el módulo de extensión se destina principalmente para el uso con los modelos compatibles de Dune HD y no se garantiza que funcione sin problemas con otros equipos.

**NOTA:** La posibilidad de reproducir discos originales Blu-ray se garantiza sólo a los modelos compatibles de Dune HD. La conexión del módulo de extensión a otro modelo de Dune HD, a un PC, o a cualquier otro equipo, no le dará esa posibilidad.

## Contenido del paquete

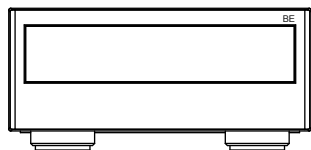

1

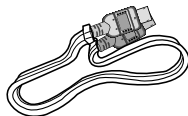

2

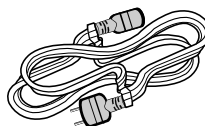

3

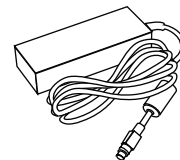

4

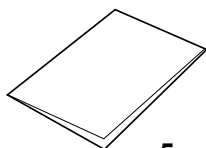

5

1. Dune HD Smart BE modulo de extensión
2. eSATA / Cable eSATA
3. Cable de alimentación
4. Fuente de alimentación
5. Guía rápida de instalación

## Exterior

Vista frontal:

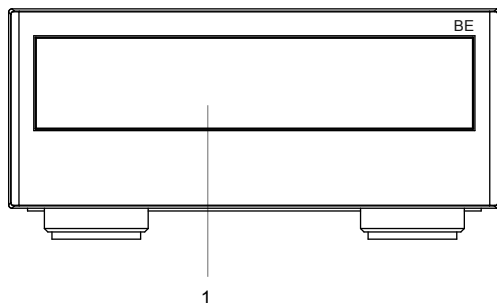

1. Lector óptico

Vista trasera:

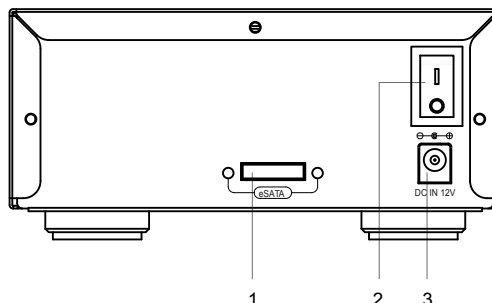

1. Puerto eSATA  
2. Interruptor ON/OFF  
3. DC 12V

## Instrucciones de uso

**Para conectar el módulo de extensión a su reproductor Dune HD:**

- Conecte el puerto eSATA del módulo al puerto eSATA del reproductor.
- Asegúrese de que ambos aparatos están conectados a la red eléctrica (NOTA: el módulo de extensión tiene su propia conexión de energía, y no se alimenta desde el reproductor a través de la conexión eSATA).
- Al iniciar el reproductor vaya a la pantalla principal, el reproductor mostrará un icono que corresponde a la unidad Blu-ray en la pantalla principal.
- **NOTA:** Por seguridad, se recomienda apagar el reproductor y el módulo de extensión (desconectados de la red eléctrica) antes de conectar y desconectarlos.
- **NOTA:** También puede utilizar soportes de fijación especial (no incluido, se pueden comprar por separado) para conectar físicamente el módulo de extensión con el reproductor.

**Para expulsar la bandeja de discos de la unidad de Blu-ray (para insertar o quitar un disco), use el botón EJECT del mando a distancia o en el panel frontal del reproductor.**

## Obtener más información

Por favor, pulse en el enlace para obtener más información actualizada sobre los reproductores multimedia Dune HD y los módulos de extensión Dune HD Smart: <http://dune-hd.com>

# Введение

Dune HD Smart BE представляет собой модуль расширения, добавляющий привод Blu-ray к плееру Dune HD.

## Описание

Используя данный модуль расширения, вы сможете воспроизводить CD, DVD (как созданные самостоятельно, так и лицензионные) и диски Blu-ray (как созданные самостоятельно, так и лицензионные) на плеере Dune HD.

Совместимые модели плееров Dune HD:

- Dune HD Smart D1
- Dune HD Smart H1
- **Примечание:** Модели плееров, которые будут выпущены позднее, могут также поддерживать модули расширения (ознакомьтесь со спецификацией для конкретной модели плееров Dune HD).

**Модуль расширения подключается к плееру посредством интерфейса eSATA.**

**Примечание:** Так как модуль расширения использует для подключения стандартный интерфейс eSATA, вы можете использовать его также вместе с персональным компьютером, различными моделями плееров Dune и другим оборудованием, поддерживающим подключение устройств eSATA. Однако данный модуль расширения в первую очередь предназначен для использования с совместимыми плеерами Dune HD и надёжность его работы с другим оборудованием не может быть полностью гарантирована.

**Примечание:** Возможность проигрывания лицензионных дисков Blu-ray имеется только при работе вместе с указанными совместимыми моделями плееров Dune HD. При подключении данного модуля расширения к другим моделям плееров Dune HD, к ПК или к иному оборудованию, такая возможность отсутствует.

## Содержимое коробки

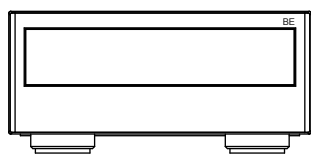

1

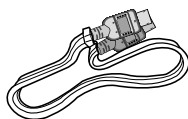

2

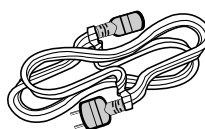

3

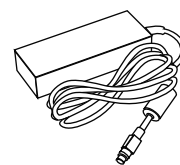

4

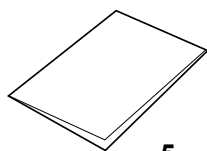

5

1. Модуль расширения Dune HD Smart BE
2. Кабель eSATA / eSATA
3. Кабель питания
4. Внешний блок питания
5. Краткое руководство

## Внешний вид

### Вид спереди

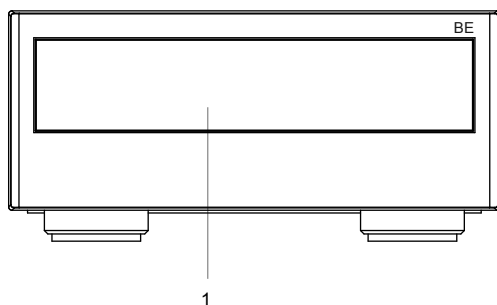

1. Оптический привод

### Вид сзади

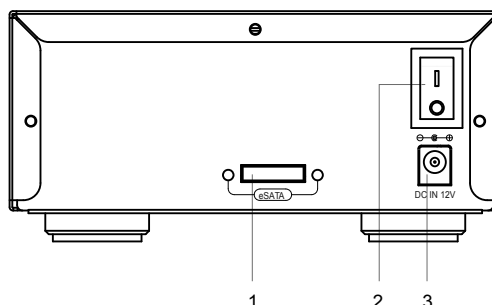

1. eSATA host  
2. Выключатель питания  
3. Разъём DC power 12V

## Руководство по эксплуатации

Для соединения модуля расширения с плеером Dune HD, необходимо произвести следующие действия:

- Подключить eSATA-порт модуля расширения к eSATA-порту плеера, используя кабель eSATA.
- Убедиться, что питание подведено как к плееру, так и к модулю расширения (**примечание:** модуль расширения использует собственное питание и не может получать питание от плеера по интерфейсу eSATA).
- После загрузки плеера, перейти в его главное меню, где должен отобразиться новый пункт – привод Blu-ray.
- **Примечание:** В целях предотвращения возможного выхода оборудования из строя, перед соединением (или разъединением) устройств настоятельно рекомендуется полностью обесточивать как плеер, так и модуль расширения.
- **Примечание:** Вы также можете использовать специальные крепежи (в комплект поставки не входят, приобретаются отдельно) для физического соединения модуля и плеера.

Для управления (открытие или закрытие) лотком оптического привода Blu-ray следует использовать клавишу EJECT на пульте дистанционного управления или на передней панели плеера.

## Дополнительная информация

Дополнительная, наиболее актуальная информация о плеерах Dune HD и модулях расширения Dune HD Smart доступна на интернет-сайте: <http://dune-hd.com>

# Введення

Dune HD Smart BE – це модуль розширення, який додає привід Blu-ray до програвача Dune HD.

## Опис

Використовуючи даний модуль розширення, Ви зможете відтворювати CD, DVD (як створені самостійно, так і ліцензійні) та диски Blu-ray (як створені самостійно, так і ліцензійні) на програвачі Dune HD.

Сумісні моделі програвачів Dune HD:

- Dune HD Smart D1
- Dune HD Smart H1
- **Примітка:** Моделі програвачів, які будуть випущені пізніше, можуть також підтримувати модулі розширення (ознайомтесь зі специфікацією для конкретної моделі програвача Dune HD).

### Модуль підключиться до програвача за допомогою інтерфейсу eSATA.

**Примітка:** Так як модуль розширення використовує для підключення стандартний інтерфейс eSATA, Ви можете використовувати його також разом з ПК, різноманітними моделями програвачів Dune та іншим обладнанням, яке підтримує підключення eSATA-пристроїв. Проте, даний модуль призначений для використання з сумісними програвачами Dune HD, та надійність його роботи з іншим обладнанням не може бути повністю гарантована.

**Примітка:** Можливість відтворення ліцензійних Blu-ray-дисків є тільки при роботі з указаними моделями програвачів Dune HD. При підключенні даного модуля розширення до інших моделей програвачів Dune HD, ПК та іншого обладнання, така можливість відсутня.

## Комплект поставки

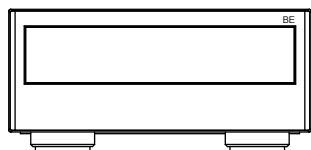

1

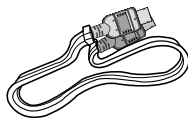

2

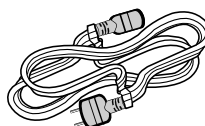

3

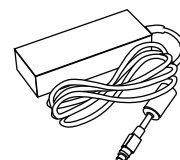

4

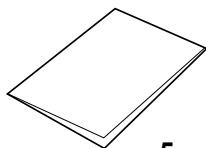

5

1. Модуль розширення Dune HD Smart BE
2. Кабель eSATA/eSATA
3. Кабель живлення
4. Зовнішній блок живлення
5. Короткий посібник



## Зовнішній вигляд

### Вигляд спереду

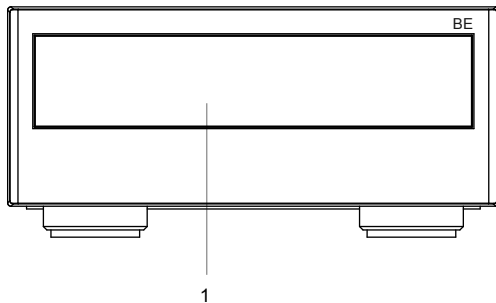

1. Оптичний привід

### Вигляд ззаду

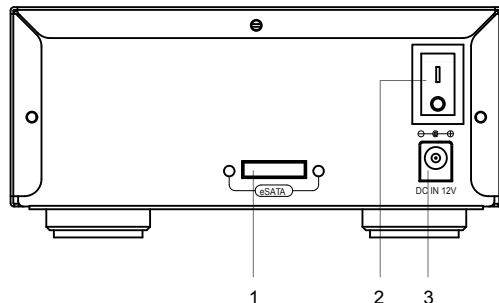

1. eSATA host
2. Вимикач живлення
3. Роз'єм DC power 12V

## Керівництво з експлуатації

Для з'єднання модуля розширення з програвачем Dune HD, необхідно виконати наступні дії:

- Підключити eSATA-порт модуля розширення до eSATA-порту програвача, використовуючи eSATA-кабель.
- Впевнитися, що живлення підведено як до програвача, так і до модуля розширення (**примітка:** модуль розширення використовує власне живлення, і не може отримувати живлення від програвача по інтерфейсу eSATA).
- Після завантаження програвача перейти до його головного меню, де повинен відобразитися новий пункт - привід Blu-ray.
- **Примітка:** В цілях запобігання можливого виходу обладнання зі строю, перед з'єднанням (або роз'єднанням) пристроїв дуже рекомендується повністю знеструмити як програвач, так і модуль розширення.
- **Примітка:** Ви також можете використовувати спеціальні кріплення (в комплект поставки не входять, продаються окремо) для фізичного з'єднання модуля і програвача.

Для керування (відкривання або закривання) лотком оптичного Blu-ray-приводу необхідно використовувати кнопку EJECT на пульті дистанційного керування або на передній панелі програвача.

## Додаткова інформація

Додаткова, актуальніша інформація про програвачі Dune HD та модулі розширення Dune HD Smart доступна на інтернет-сайті: <http://dune-hd.com>

# Wstęp

Dune HD Smart BE jest modulem rozszerzającym odtwarzacze Dune HD o optyczny czytnik płyt Blu-Ray.

## Opis

Moduł Dune HD Smart BE pozwala na odtwarzanie płyt CD, DVD (w tym komercyjnych) oraz płyt Blu-ray (w tym komercyjnych) przez odtwarzacze Dune HD.

Kompatybilne modele odtwarzaczy Dune HD:

- Dune HD Smart D1
- Dune HD Smart H1
- **UWAGA:** Modele odtwarzaczy Dune HD wprowadzane do oferty w przyszłości mogą również być zgodne z modulem Smart BE. Szczegółowe informacje będą podane w dokumentacji do nowych urządzeń.

**Moduł podłączany jest do odtwarzacza przez złącze interfejsu eSATA.**

**UWAGA:** Wykorzystanie standardowego interfejsu eSATA pozwala na podłączenie modułu także do komputera PC lub innego odtwarzacza, który posiada opcję podłączania urządzeń eSATA. Moduł został jednak zaprojektowany do współpracy z określonymi odtwarzaczami Dune HD i nie gwarantuje poprawnej i stabilnej pracy z innymi urządzeniami.

**UWAGA:** Możliwość odtwarzania komercyjnych płyt Blu-ray dostępna jest jedynie po podłączeniu modułu do odpowiedniego (kompatybilnego) odtwarzacza Dune HD. Po podłączeniu modułu do innego odtwarzacza lub innego urządzenia odtwarzanie takich nośników nie będzie możliwe.

## Zawartość opakowania

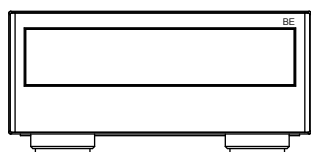

1

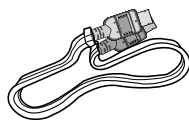

2

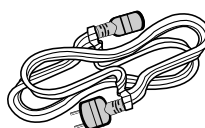

3

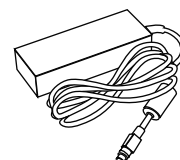

4

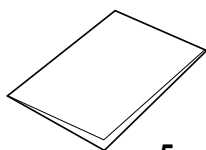

5

1. Moduł Dune HD Smart BE
2. Kabel eSATA - eSATA
3. Kabel zasilający
4. Zewnętrzny zasilacz 12V
5. Instrukcja Szybki Start

# Obudowa

## Widok panelu przedniego

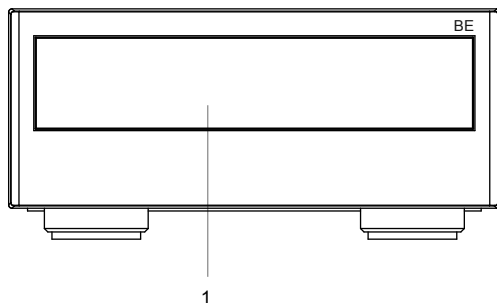

1. Napęd optyczny

## Widok złączy

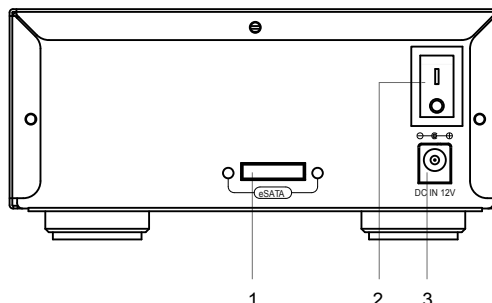

1. Złącze eSATA host
2. Włącznik główny
3. Gniazdo zasilania DC 12V

# Instrukcja użytkowania

Aby podłączyć moduł Smart BE do odtwarzacza Dune HD należy:

- Używając kabla dołączonego do zestawu połączyć gniazdo eSATA modułu z gniazdem eSATA odtwarzacza
- Włączyć zasilanie modułu i odtwarzacza (moduł ma swoje własne zasilanie niezależne od zasilania odtwarzacza, kabel eSATA łączący urządzenia nie zapewnia zasilania)
- Po włączeniu odtwarzacza i przejściu do Menu Głównego widoczna jest ikona napędu optycznego powiązana z czytnikiem podłączonego modułu.
- **UWAGA:** dla zapewnienia maksymalnego bezpieczeństwa i stabilności działania, zalecane jest łączenie i rozłączanie odtwarzacza z modułem, gdy zasilanie obu urządzeń jest wyłączone.
- **UWAGA:** możliwe jest użycie dodatkowych elementów (szyn) trwale łączących obudowy urządzeń ze sobą (elementy są sprzedawane osobno).

Aby wysunąć tackę czytnika płyt w celu włożenia lub wyjęcia płyty należy użyć przycisku EJECT na pilocie odtwarzacza lub przycisku EJECT na froncie odtwarzacza.

# Wsparcie i informacje dodatkowe

Aktualne informacje dotyczące odtwarzaczy, modułów rozszerzeń, ich kompatybilności i współpracy można znaleźć na stronach producenta: <http://dune-hd.com>



[www.Dune-HD.com](http://www.Dune-HD.com)